

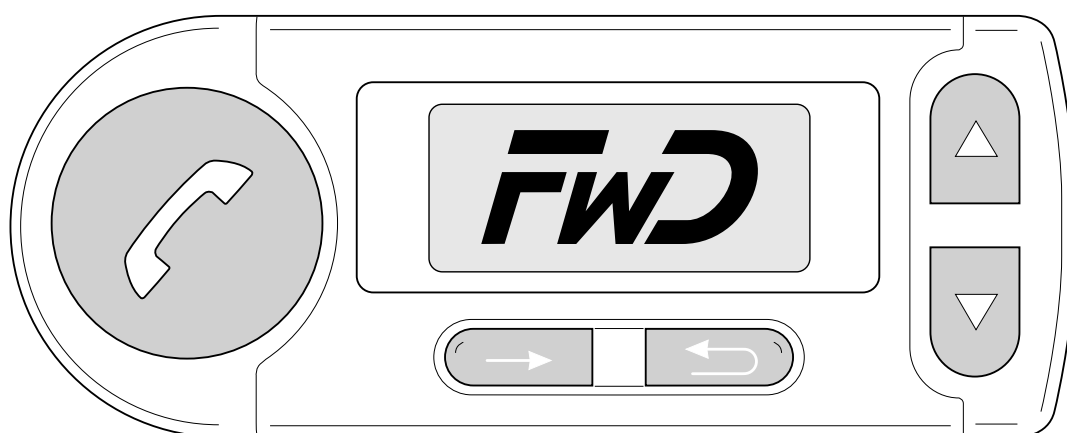

Bluetooth Freisprechanlage

Audio *blue*

Einbauanleitung / Bedienungsanleitung



Inhaltsverzeichnis

Einbauanleitung	3
Bedienungsanleitung	13
1 Anzeige und Bedienelemente	14
2 Die erste Inbetriebnahme	15
3 Signalisierungselemente	16
4 Menü	17
4.1 Direktwahl	17
4.2 Mitteilungen	17
4.3 Anruflisten	17
4.4 Telefonbuch	18
4.5 Audio	21
4.6 Musik	21
4.7 Einstellungen	23
4.8 Hilfe	24
4.9 Abmelden	24
5 Benutzerdaten / Benutzerverwaltung	24
6 Telefonieren	25
7 Sprachsteuerung	27
8 Anklopfen / Makeln / Konferenz	32
9 Zubehör und Ersatzteile	34
10 Technische Daten	34
11 Softwareaktualisierung	35
12 Hotline	35
13 Problembehebung	36

Einbauanleitung

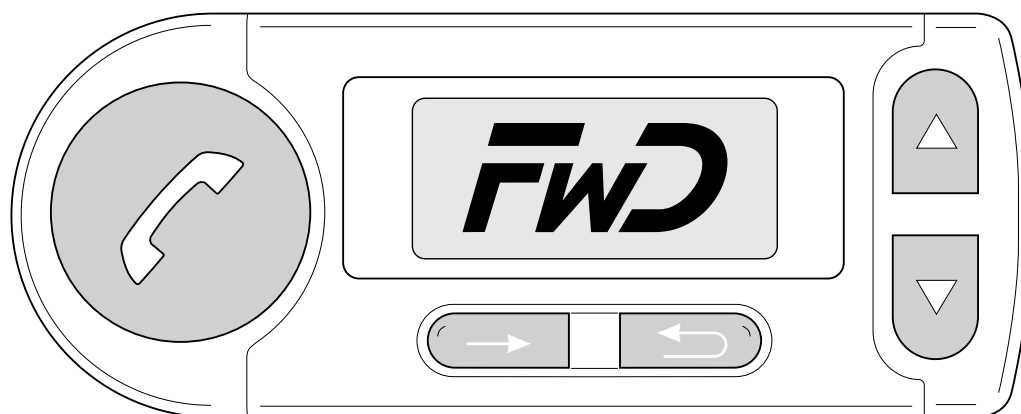

Sicherheitshinweise



Unsachgemäßer Einbau

Unsachgemäßer Einbau kann zu Schäden am Gerät oder am Fahrzeug führen! Für den Einbau der Anlage sind spezielle Kenntnisse und Fähigkeiten erforderlich. Es wird dringend empfohlen, den Einbau in einer Fachwerkstatt durchführen zu lassen.



Verletzungsgefahr

Ungeeignete Einbaustellen können Verletzungen bei einem Verkehrsunfall verursachen oder Sicherheitseinrichtungen unwirksam machen. Beachten Sie die Hinweise im Kapitel „Einbau“!



Verletzungsgefahr / Materialschäden

Beim Aushebeln von Verkleidungen kann spitzes oder scharfes Werkzeug zu Verletzungen und Materialschäden führen. Hebeln Sie Teile vorsichtig aus. Üben Sie keinen direkten Druck auf Anschlusskabel aus.



Beeinträchtigung der Verkehrssicherheit

Unaufmerksamkeit kann zu gefährlichen Verkehrssituationen führen. Auch im Freisprechen müssen Sie Ihre Aufmerksamkeit stets auf das Verkehrsgeschehen richten. Verzichten Sie in schwierigen Situationen gegebenenfalls auf ein Telefonat!



Beschädigung des Airbags

Wird ein falscher Einbauplatz gewählt, kann der Airbag beschädigt oder in seiner Funktion beeinträchtigt werden. Bringen Sie die Komponenten außerhalb des Wirkungsbereichs der Airbags an!



Isolationsschäden

Beschädigte Isolierungen können zu Geräteschäden führen. Die Kabel dürfen in verlegtem Zustand nicht auf Zug beansprucht werden. Führen Sie die Kabel so, dass sie nicht gequetscht werden oder scheuern.



Schäden durch Verpolung oder Kurzschluss

Falsch angeschlossene Kabel oder Kurzschluss können zu schweren Geräteschäden führen. Bevor Sie die Installation beginnen, ist unbedingt die Autobatterie abzuklemmen.



Beschädigung wichtiger Fahrzeugteile

Beim Bohren von Befestigungslöchern oder Eintreiben von Blechschrauben können wichtige Fahrzeugteile oder Leitungen beschädigt werden. Achten Sie auf ausreichende Baufreiheit auch hinter den Schrauben- und Bohrlöchern!



Beeinflussung der Bordelektronik

Trotz hoher Abstrahlungssicherheit kann es bei unsachgemäßem Einbau zu Beeinflussungen der Bordelektronik kommen. Beachten Sie die Hinweise des Fahrzeugherstellers!



Bestimmungsgemäßer Gebrauch

Diese Anlage ist ausschließlich für den Gebrauch des Mobiltelefons mit den zugehörigen Haltern des Systemes Audio blue in Kraftfahrzeugen bestimmt.



Schäden durch falsche Ersatzteile

Falsche Ersatz- oder Austauschteile können zu Störungen führen. Verwenden Sie nur die im Abschnitt „Ersatzteile und Zubehör“ aufgeführten Teile!

Lieferumfang

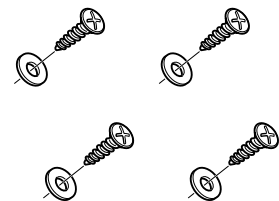
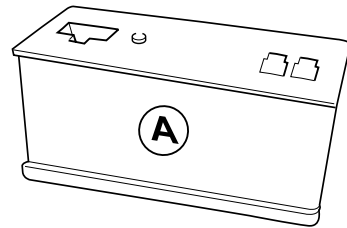
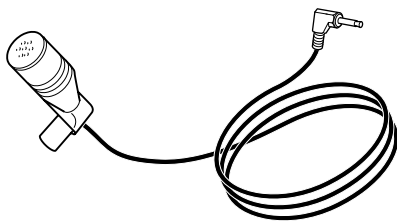
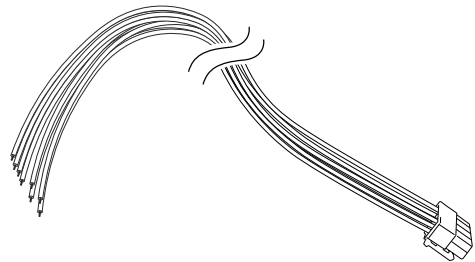
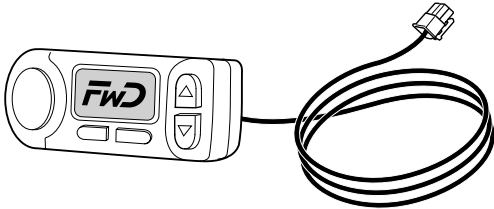

Werkzeuge



Ø 2 mm

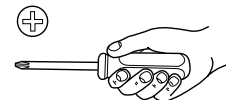
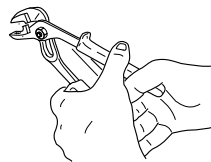
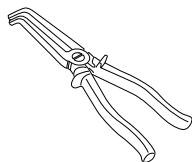
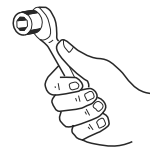

Cleaner



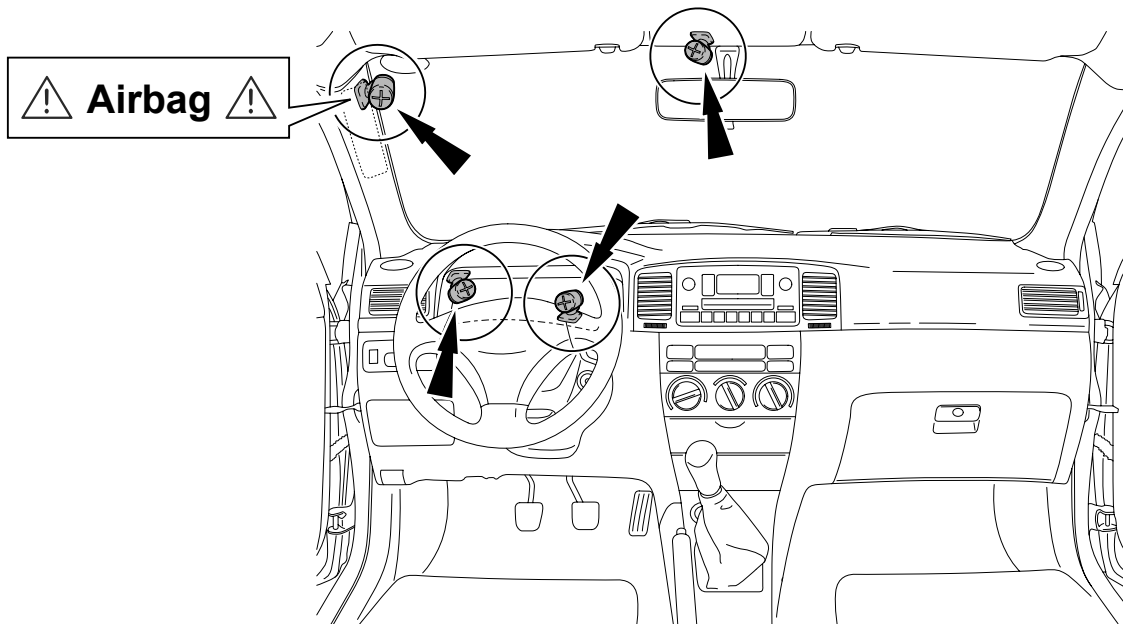
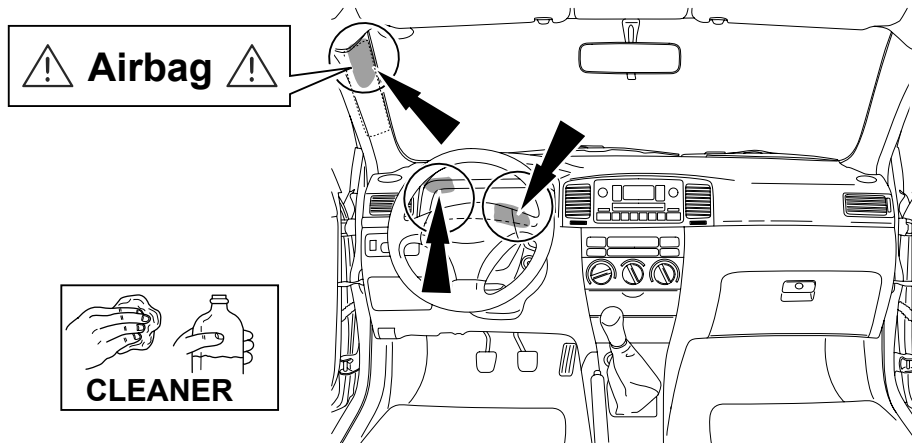
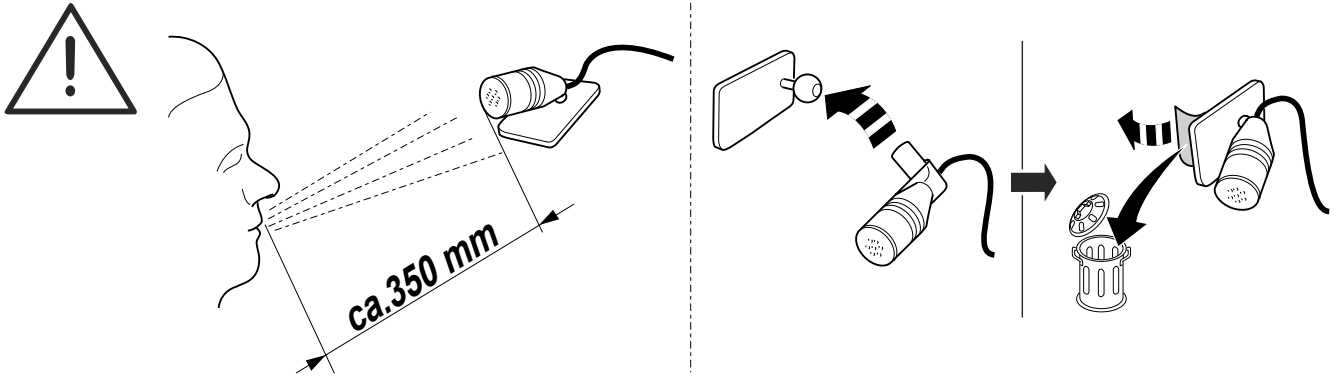

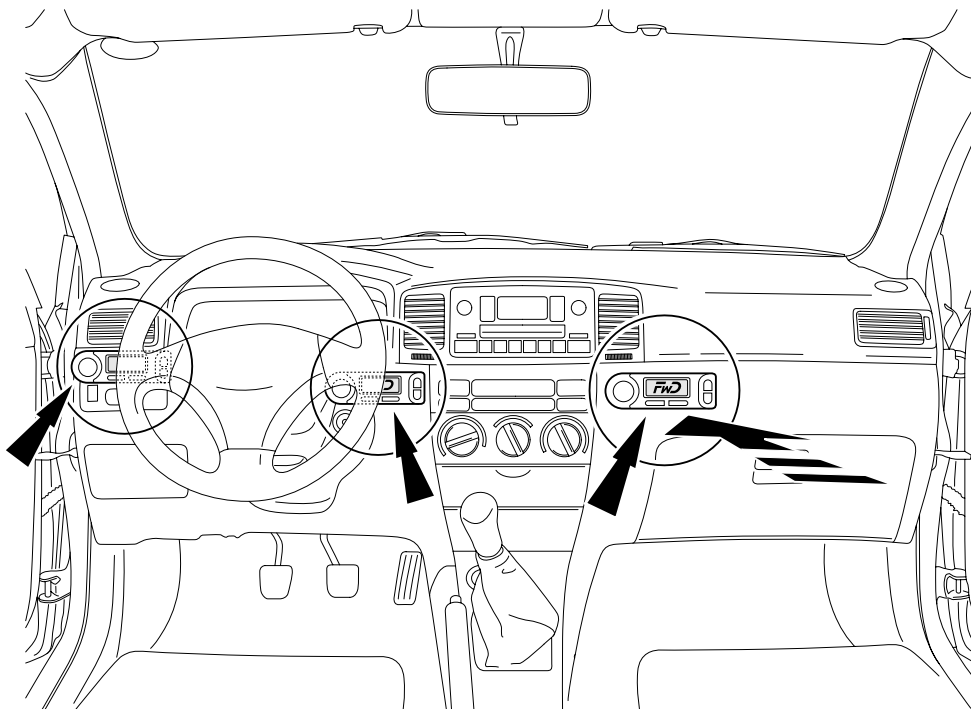
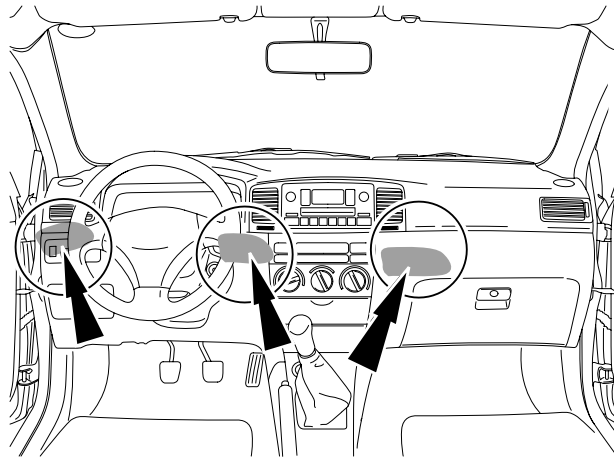
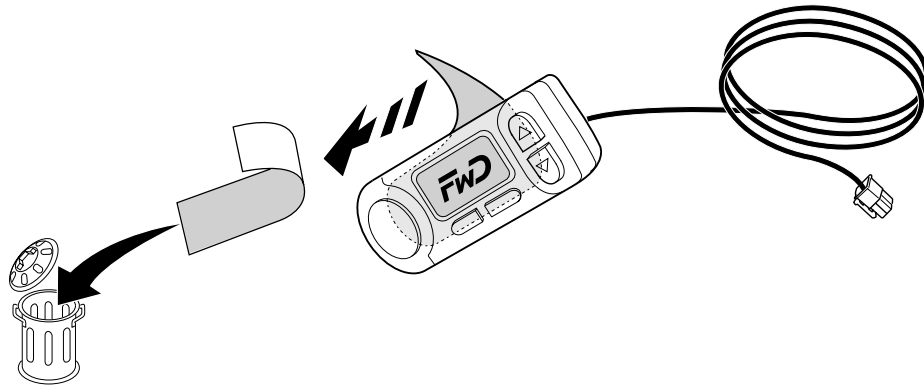

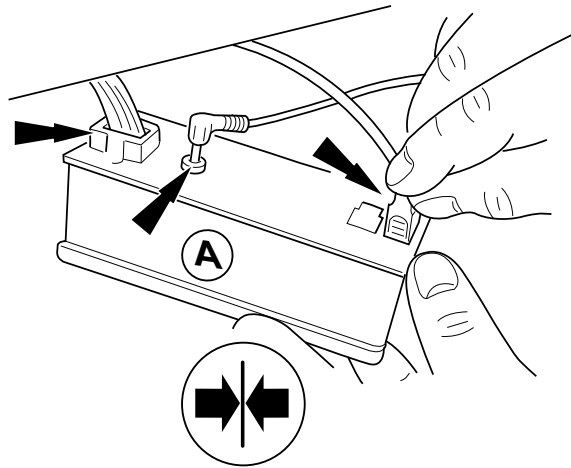

4x



Ø 2mm

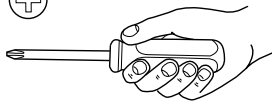

4x

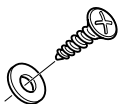

Installation des ISO-Anschlusskabels



Bevor mit der Installation des Kabels begonnen wird, muss die Batterie abgeklemmt werden. Dazu muss der Minuspol von der Masse abgeklemmt werden.

Der Installationsvorgang des Kabels ist den Abbildungen zu entnehmen.

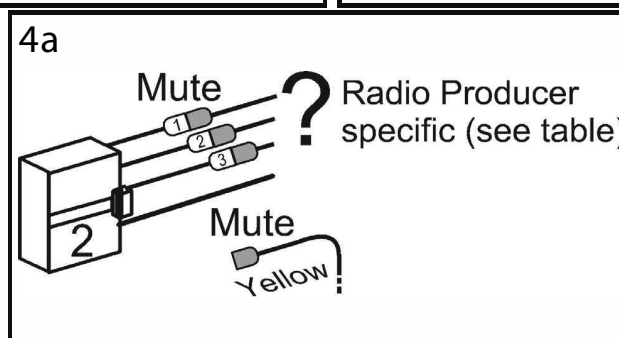
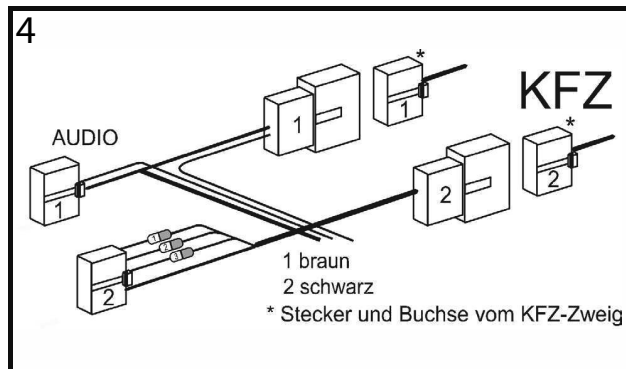
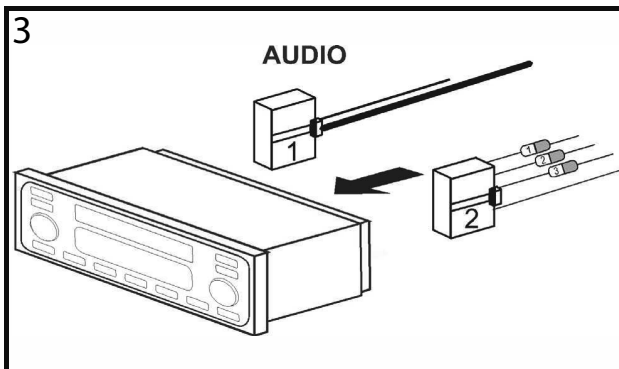
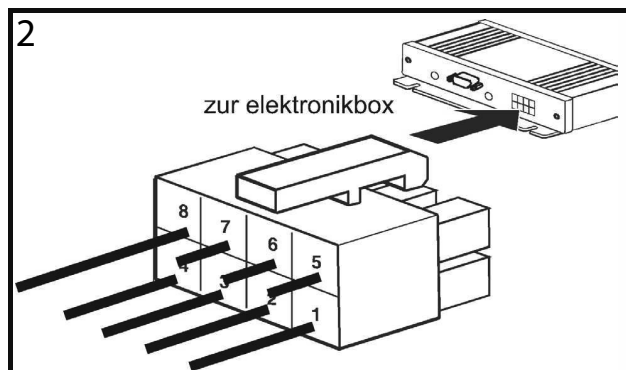
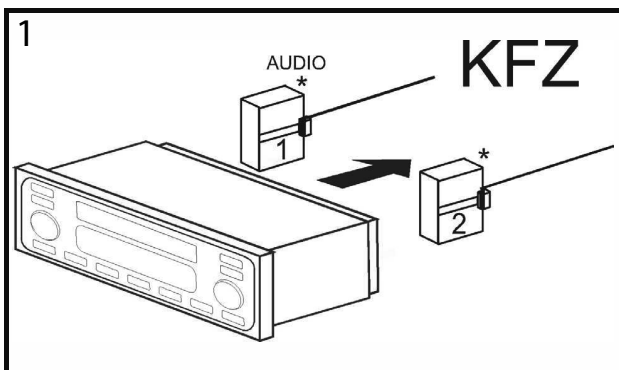

Prüfung der Mute-Eingänge

In Abb. 4a sind die Mute-Eingänge 1-3 zu sehen. An einen dieser Eingänge wird das gelbe Mute-Kabel der Freisprecheinrichtung angeschlossen. Welcher Mute-Eingang zu nutzen ist, entnehmen Sie bitte der Tabelle:

Buchsenkontaktgehäuse			
Radio-Typ	Pin	Leitungsfarbe	Funktion
Audi/ VW/ Grundig	1		
	2		Mute
	3		
	4	blau	Zündung (KL.15)
	7	rot	Batterie + (KL.30+)
8	braun	Batterie - (KL.31)	

Buchsenkontaktgehäuse			
Radio-Typ	Pin	Leitungsfarbe	Funktion
Ford/ Mercedes/ Porsche/ Becker	1		
	2		
	3		Mute
	4	rot	Batterie + (KL.30+)
	7	blau	Zündung (KL.15)
8	braun	Batterie - (KL.31)	

Buchsenkontaktgehäuse			
Radio-Typ	Pin	Leitungsfarbe	Funktion
Blaupunkt	1		
	2		Mute
	3		
	4	rot	Batterie + (KL.30+)
	7	blau	Zündung (KL.15)
8	braun	Batterie - (KL.31)	

Buchsenkontaktgehäuse			
Radio-Typ	Pin	Leitungsfarbe	Funktion
Philips	1		Mute
	2		
	3		
	4	rot	Batterie + (KL.30+)
	7	blau	Zündung (KL.15)
8	braun	Batterie - (KL.31)	

Belegung der Versorgungssteckverbinder

Belegung der Buchse von hinten
(siehe Tabelle)

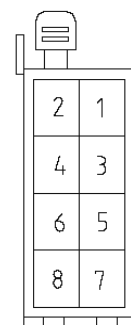

Belegung Stecker von hinten

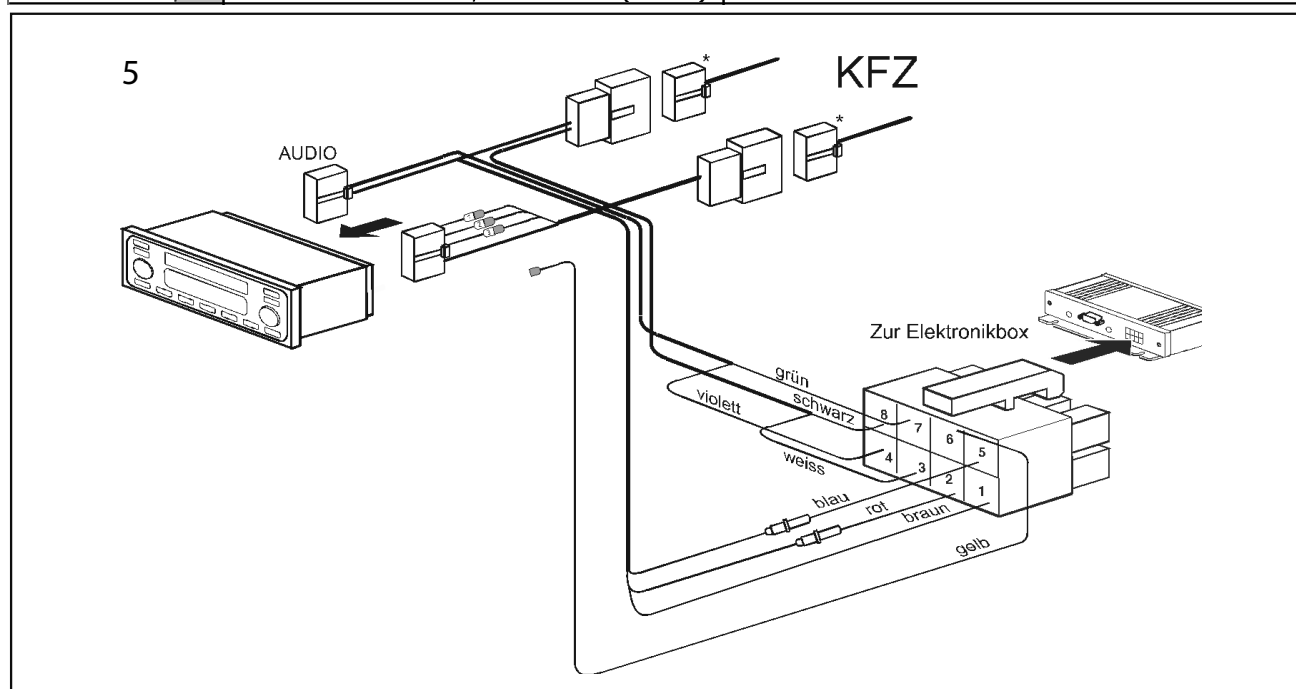
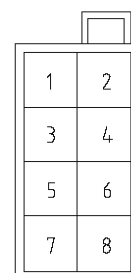

Kontrolle der Installation

Wenn das ISO-Anschlußkabel richtig angeschlossen wurde, wird auf dem Display die Nachricht www.fwd-online.de beim Ausschalten der Zündung dargestellt. Erscheint diese Nachricht nicht, dann muss das Zündkabel (blau) mit dem Spannungsversorgungskabel (rot) vertauscht werden (siehe Bild 6).

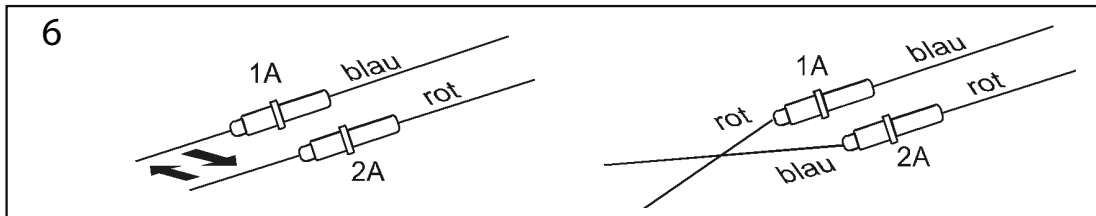

Bitte beachten Sie, dass die Sicherungen beim Aufschrauben der Sicherungshalter auch dort verbleiben und nicht vertauscht werden

Externer Zusatzlautsprecher

In folgenden Fällen muss ein Zusatzlautsprecher (4W, min. 5W) verwendet werden:

- wenn Lautsprecher des Autoradios nicht verwendet werden sollen
- wenn die Ausgangsleistung des Lautsprecherkanals 35 W (sinus) übersteigt und kein Telefonanschluß am Autoradio vorhanden ist
- wenn das Autoradio mit Aktivboxen betrieben wird und kein Telefonanschluß am Autoradio vorhanden ist

Rückkopplungen stören die Verständlichkeit. Bringen sie den Zusatzlautsprecher in einem Abstand von mindestens 80 cm zum Mikrophon an. Zur Befestigung des externen Lautsprechers beachten Sie die Hinweise des jeweiligen Herstellers. Der Lautsprecher kann an die Leitungen grün (Pin 7) und violett (Pin 4) des Anschlußkabels angeschlossen werden. Vorher ist die Leitung vom ISO-Stecker zu trennen.

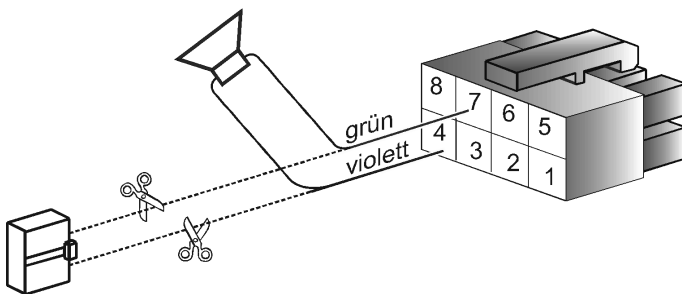

Pin	Farbe	Funktion
1	braun	Batterie -
2	rot	Batterie +
3	weiss	Radio +
4	violett	Lautsprecher +
5	blau	Zündung
6	gelb	Mute
7	grün	Lautsprecher -
8	schwarz	Radio -

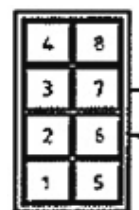

Bedienungsanleitung

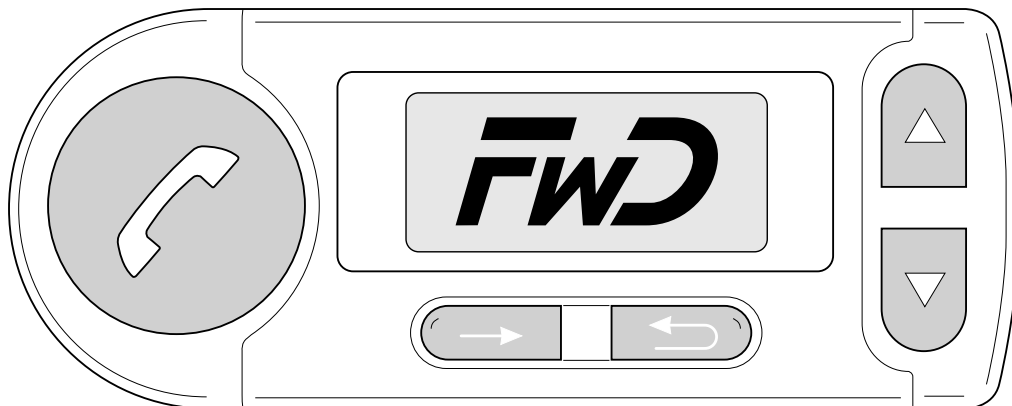

1 Anzeige und Bedienelemente

Die Audio blue hat fünf Tasten. Folgende Grundfunktionen sind den einzelnen Tasten zugeordnet.



Abb. 1 Tastensymbole Bedienteil Audio blue FwD



- Aktivierung der Sprachsteuerung bei langem Tastendruck
- Rufannahme bei eingehendem Anruf
- Bestehenden Ruf beenden
- Bestätigung von „ja/nein-Abfragen“
- Übernehmen von markierten Elementen

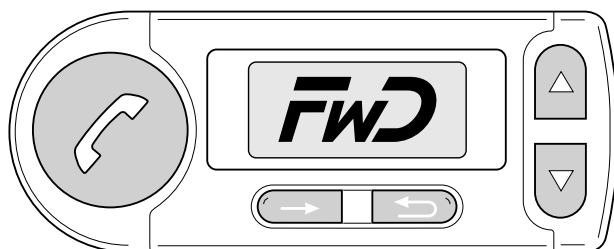

- Rufannahme bei eingehendem Anruf
- Öffnen des Hauptmenüs
- Auswählen und öffnen von Menüunterpunkten
- Bestätigung von „ja/nein-Abfragen“



- Ruf abweisen und Ruf beenden
- Menü verlassen bzw. eine Menüebene nach oben wechseln
- Benutzerwechsel und Benutzer abmelden aus Hauptbildschirm
- Buchstabe oder Ziffer löschen bzw. Eingabe abbrechen



- Blättern in Menüs und im Telefonbuch
- Blättern im Speller
- Lautstärkeregelung während des Gesprächs
- Auswählen ja / nein

2 Die erste Inbetriebnahme

Nachfolgend wird die Vorgehensweise bei der ersten Inbetriebnahme der Anlage beschrieben. Nach dem Einschalten der Anlage wird zunächst eine „Sanduhr“ angezeigt. Anschließend kann es unter Umständen zu einem Update des Bedienteils kommen. In diesem Fall wird ein Taschenmesser angezeigt. Im Anschluss ist ein FwD Logo zu sehen. Siehe 11 Softwareaktualisierung.

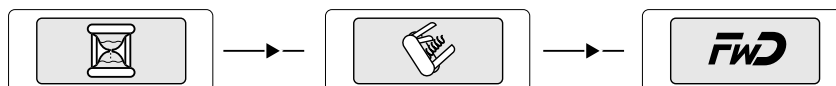

Benutzer anmelden

- Nach der Beendigung des Startvorgangs wird das Menü zur Sprachauswahl für das Displaymenü angezeigt.
- Bitte schalten Sie in ihrem Mobiltelefon Bluetooth an und aktivieren Sie die " Sichtbarkeit ".
- Die Audio blue nutzt das Bluetooth Headset und Handsfree Profil.

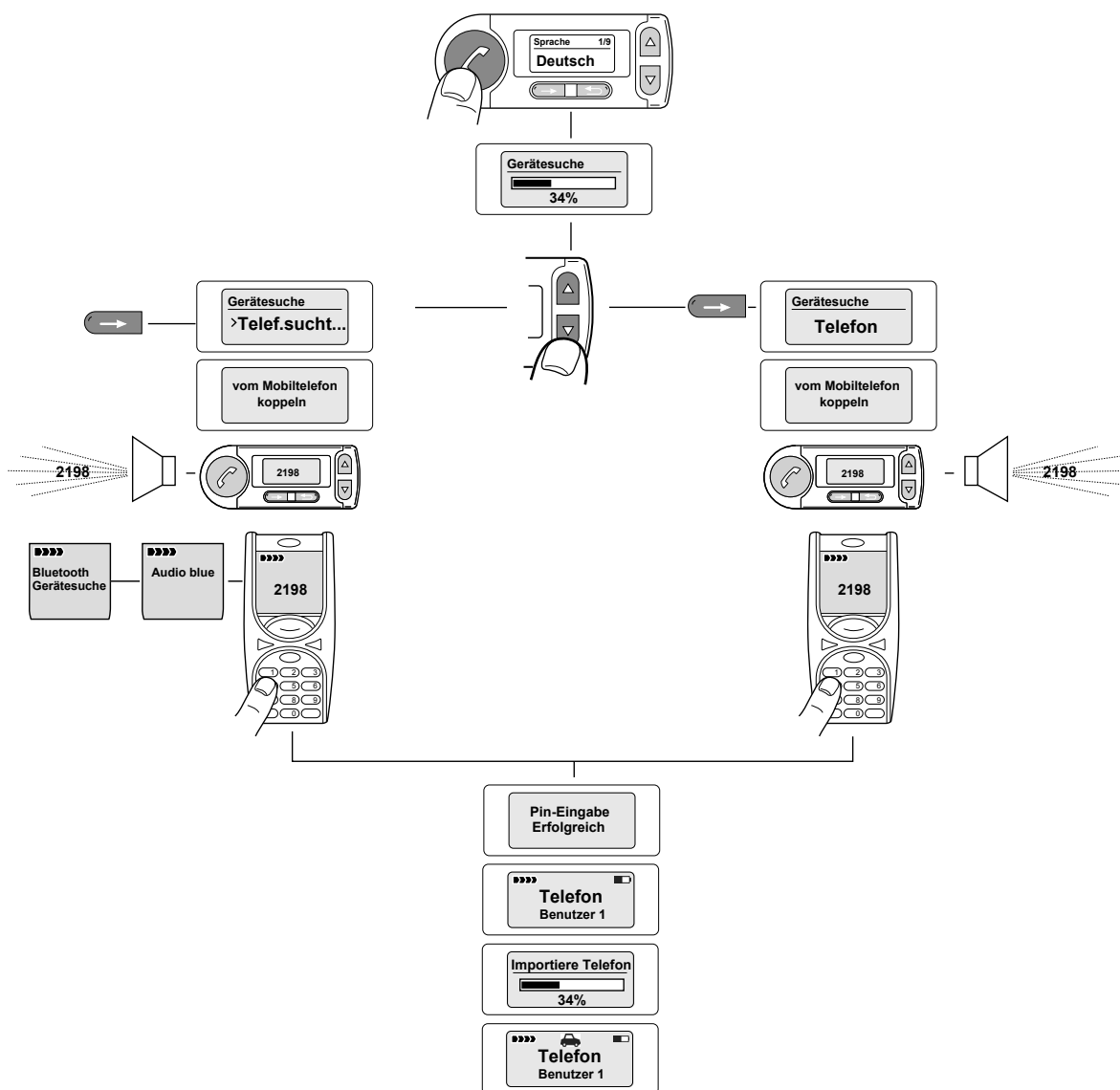

3 Signalisierungselemente

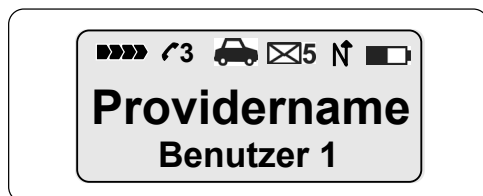

Symbole

	Feldstärkeanzeige *
	Anrufe in Abwesenheit *
	Akku Ladung *
	SMS-Eingang *
	Batterieanzeige *
	Verbindung im Bluetooth Handsfree-Profil *
	Verbindung im Bluetooth Headset-Profil *
	Bluetooth bei Benutzerwahl
	Deaktivierung
	Aktivierung
	Deaktivierung
	Aktivierung
	Großbuchstaben zu Kleinbuchstaben.
	Kleinbuchstaben zu Ziffern.
	Ziffern zu Sonderzeichen.
	Sonderzeichen zu Großbuchstaben.

* Mobiltelefon abhängig

4 Die Menüs

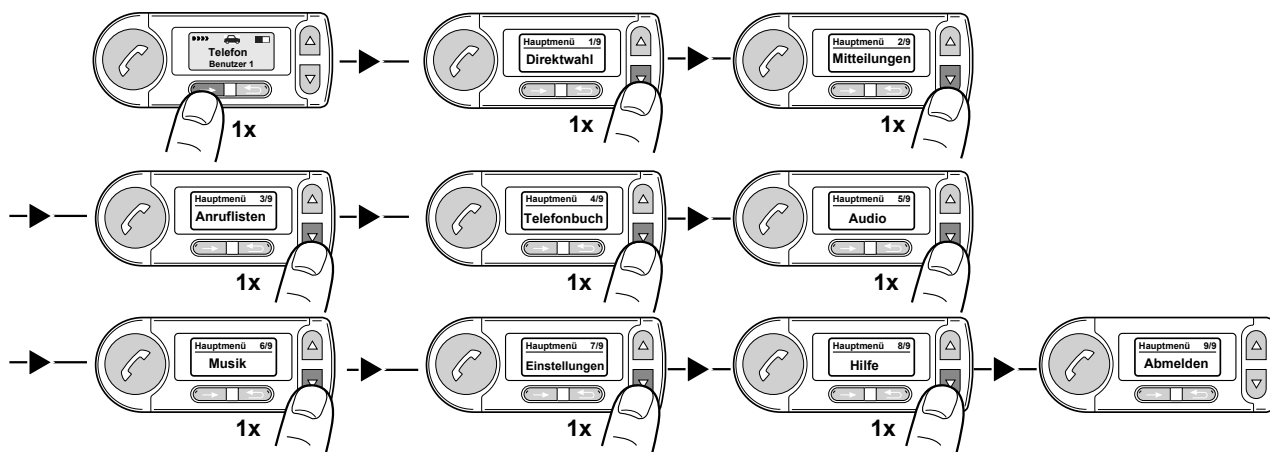

4.1 Direktwahl

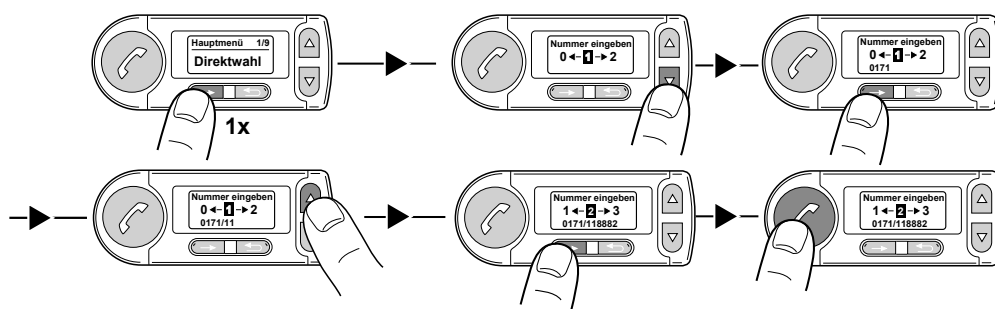

4.2 Mitteilungen

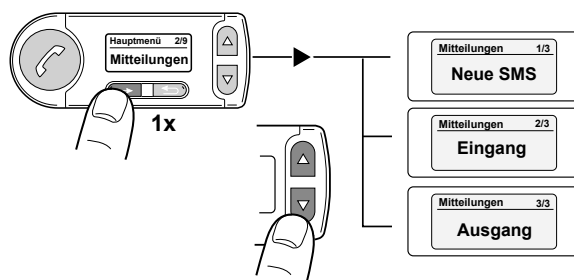

4.3 Anruflisten

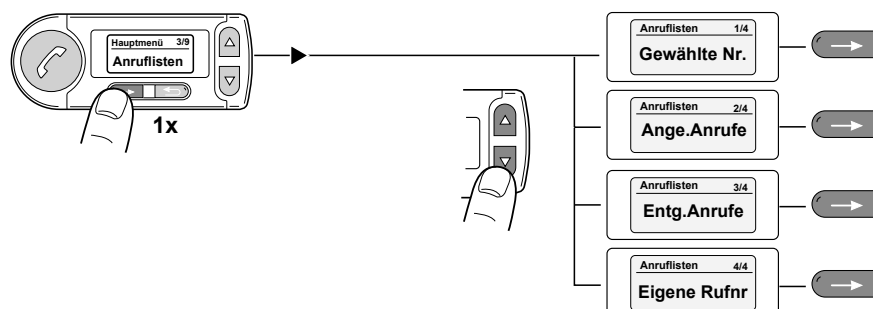

4.4 Telefonbuch

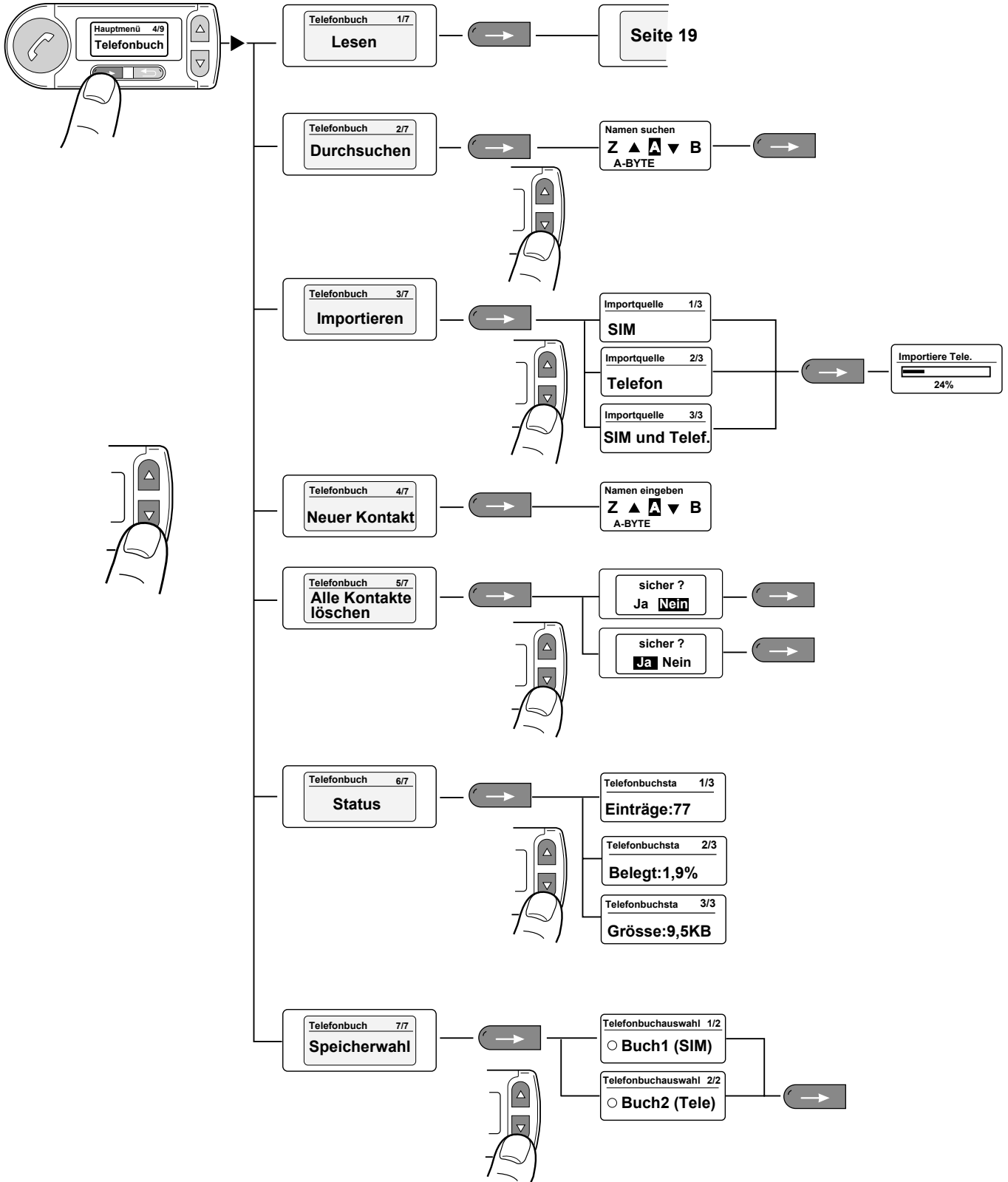

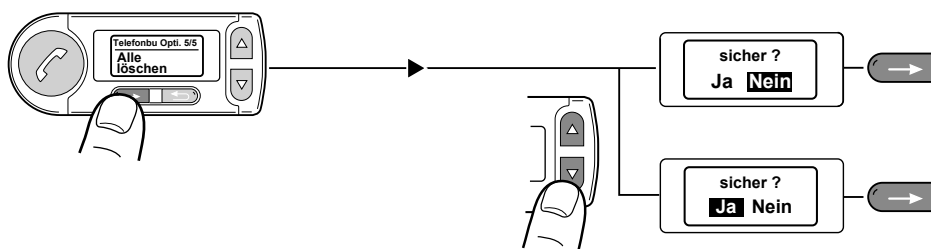
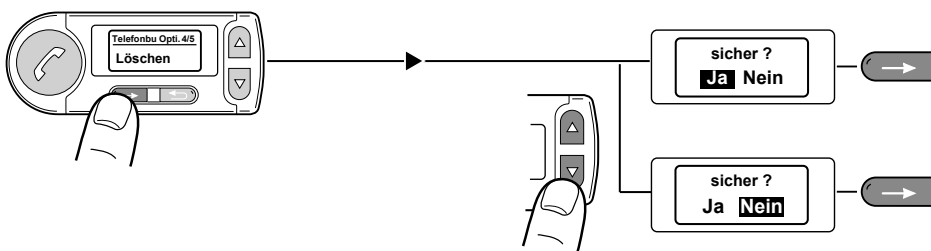
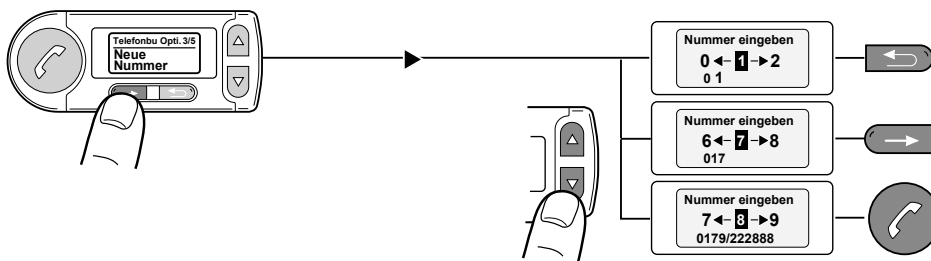
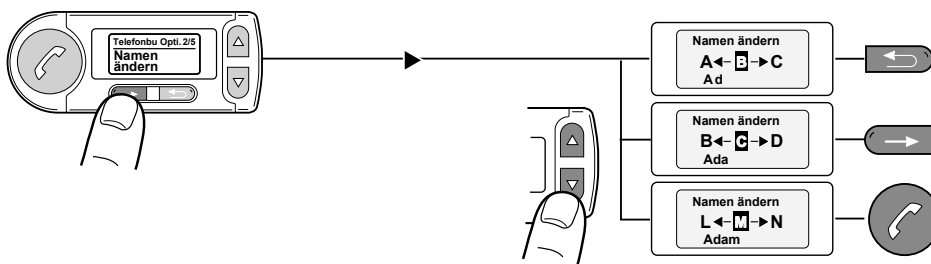
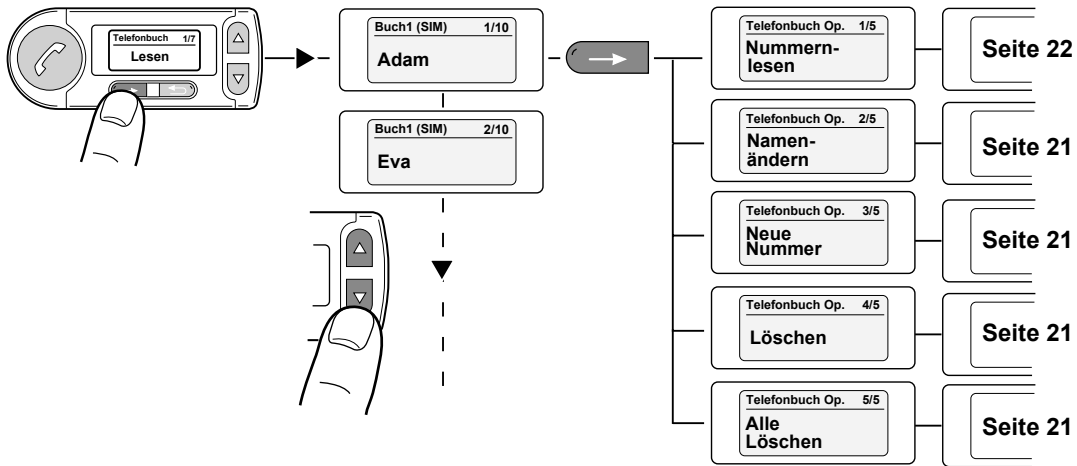

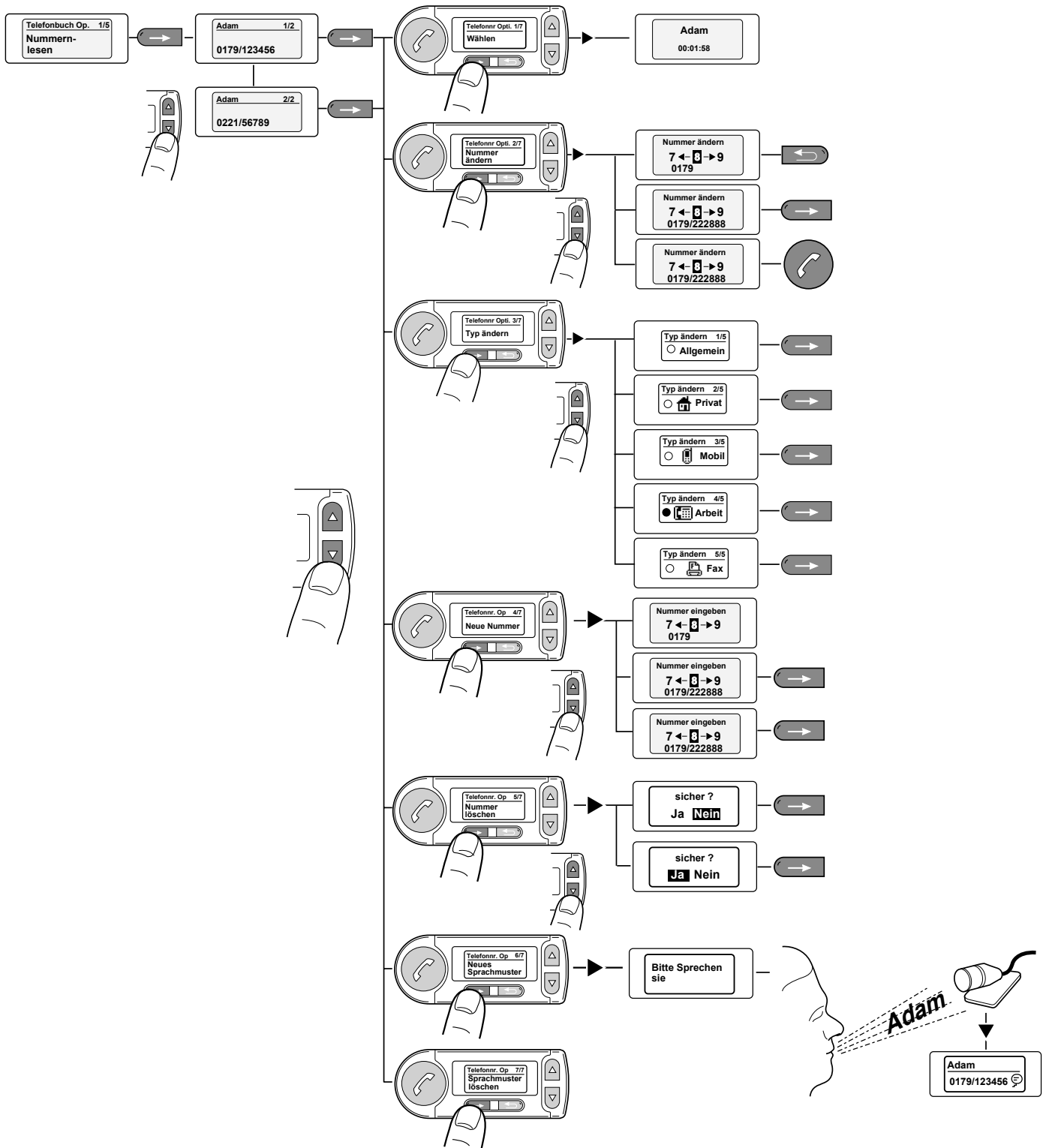

4.5 Audio

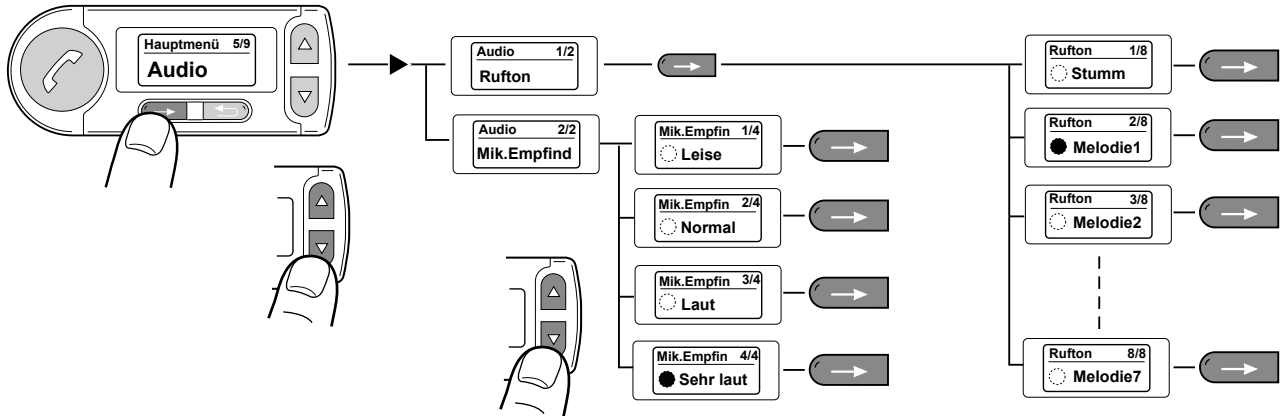

4.6 Musik

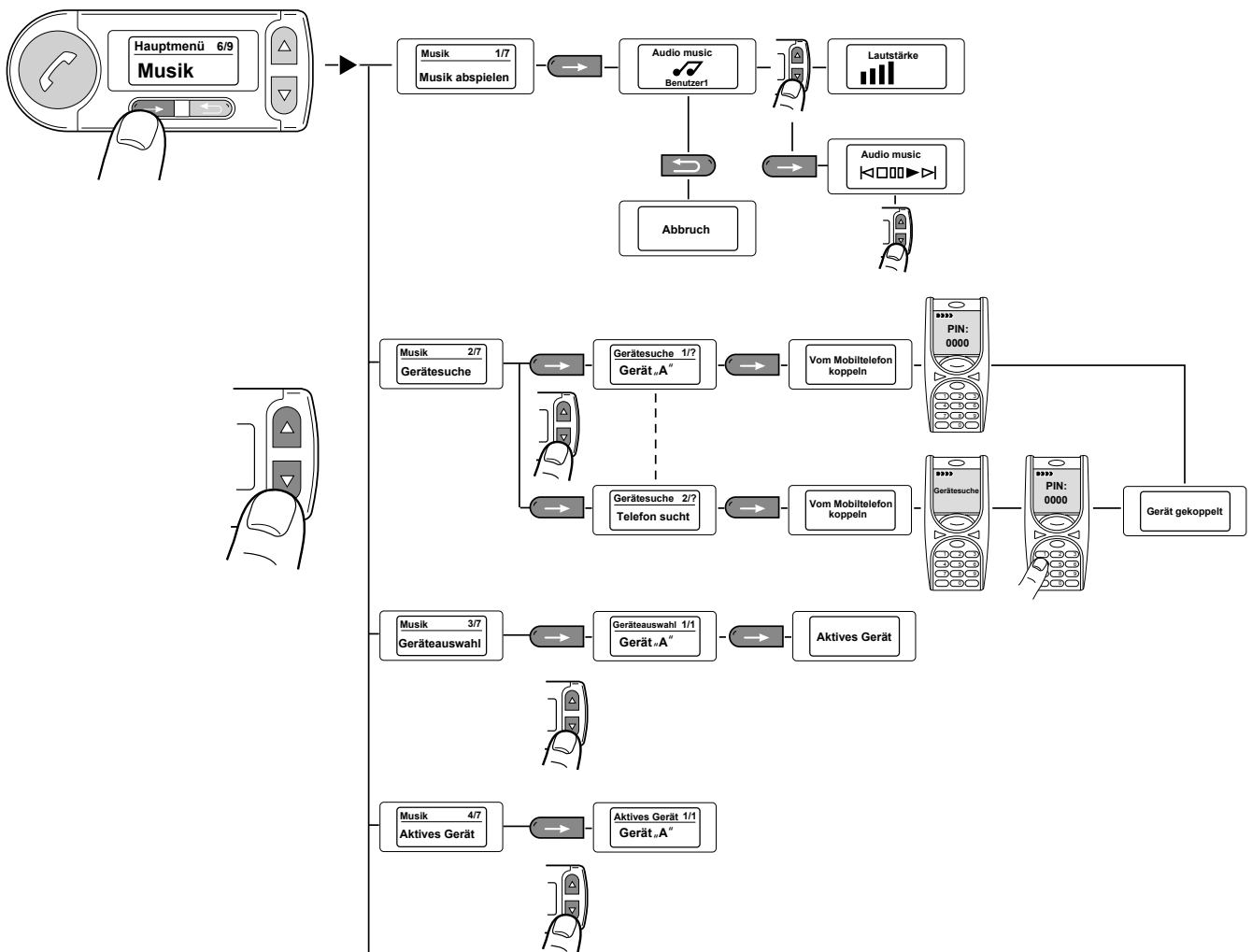

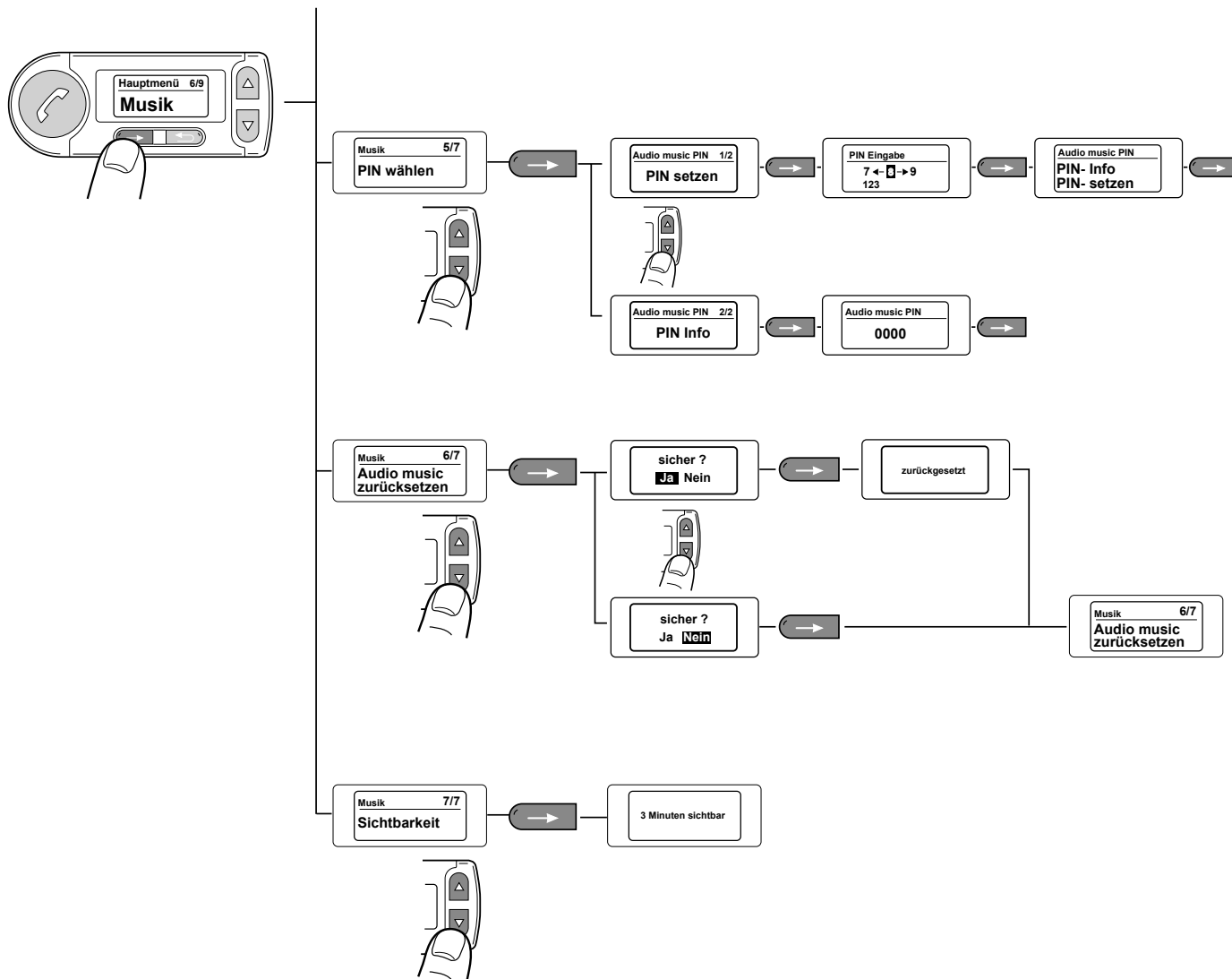

4.7 Einstellungen

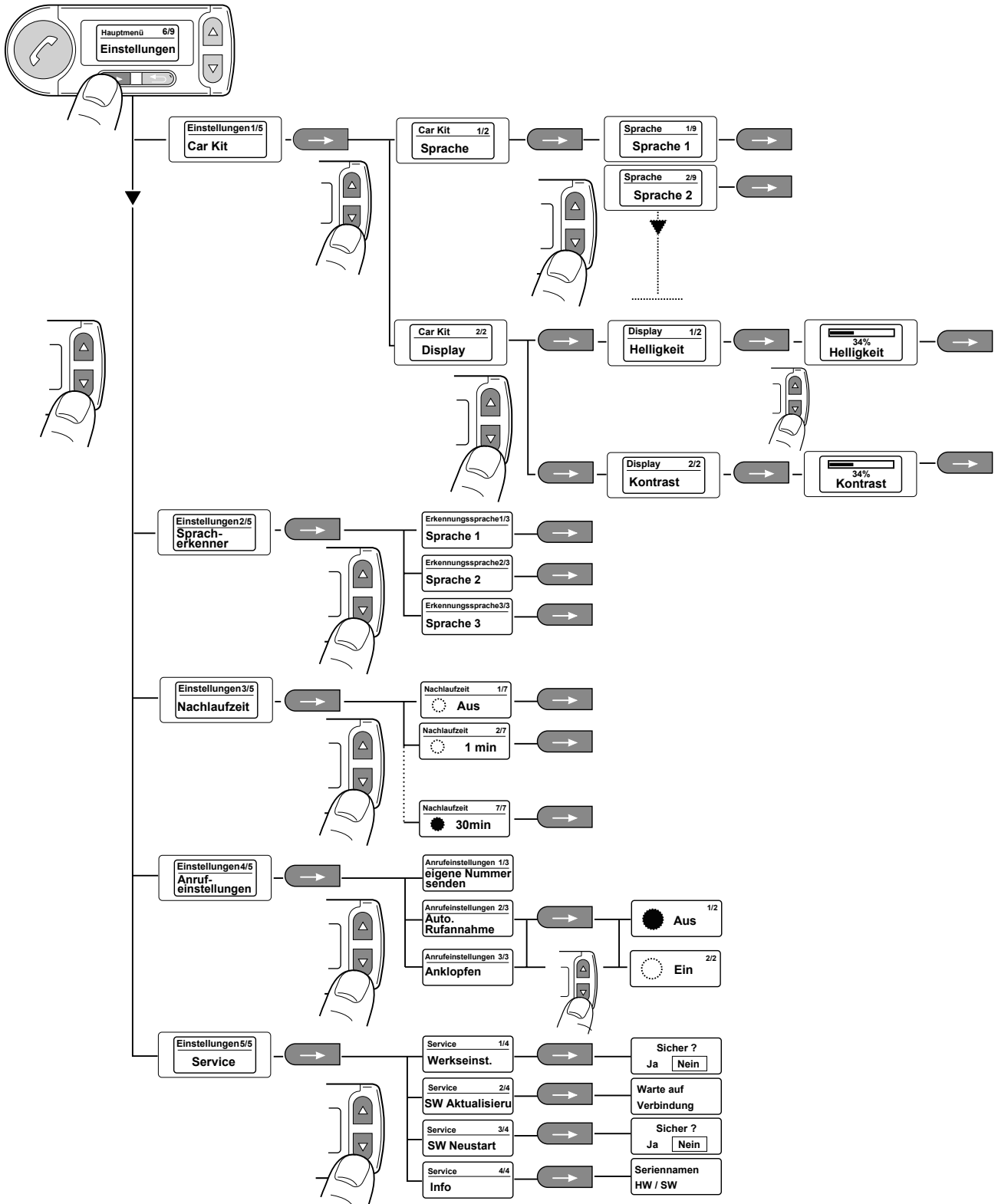

4.8 Hilfe

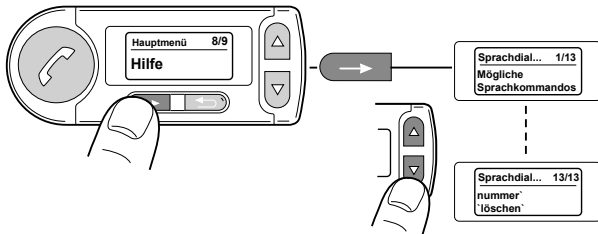

4.9 Abmelden

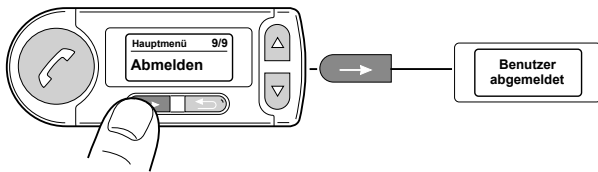

5 Benutzerdaten/Benutzerverwaltung

5.1 Benutzerdaten:

- Telefonbuch
- Bluetooth Handsfree / Headset-Profil
- Displayhelligkeit
- Displaykontrast
- Rufton
- Displaysprache
- Lautstärkeinstellung

5.2 Benutzerverwaltung öffnen:

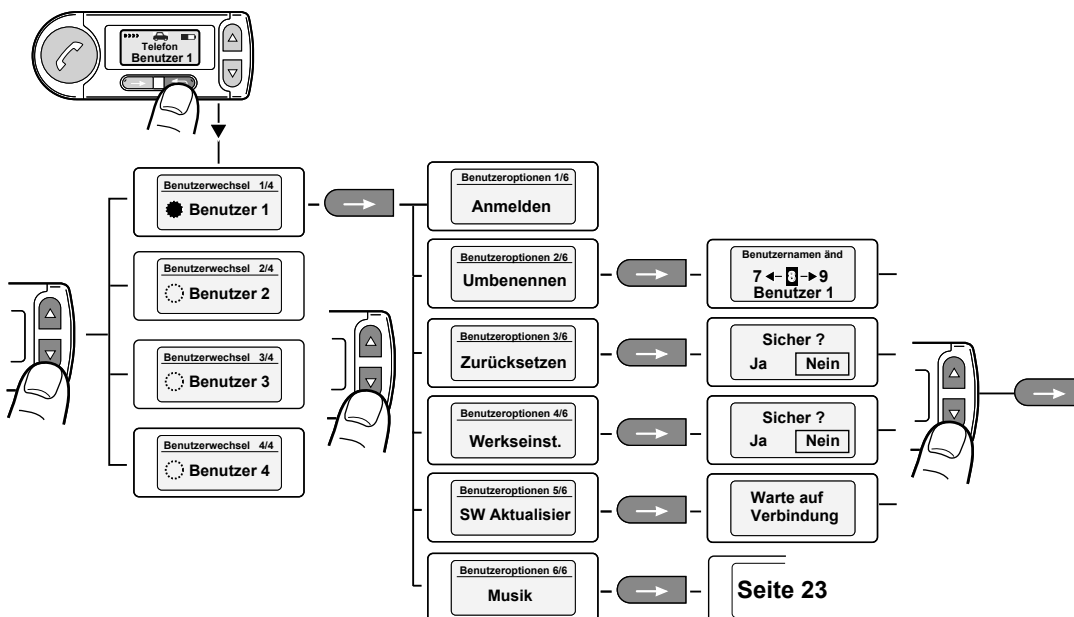

6 Telefonieren

Ankommender Anruf:

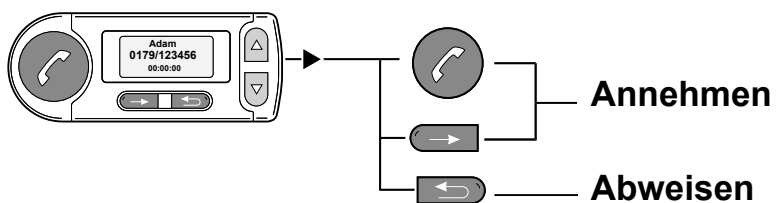

Privat Mode:

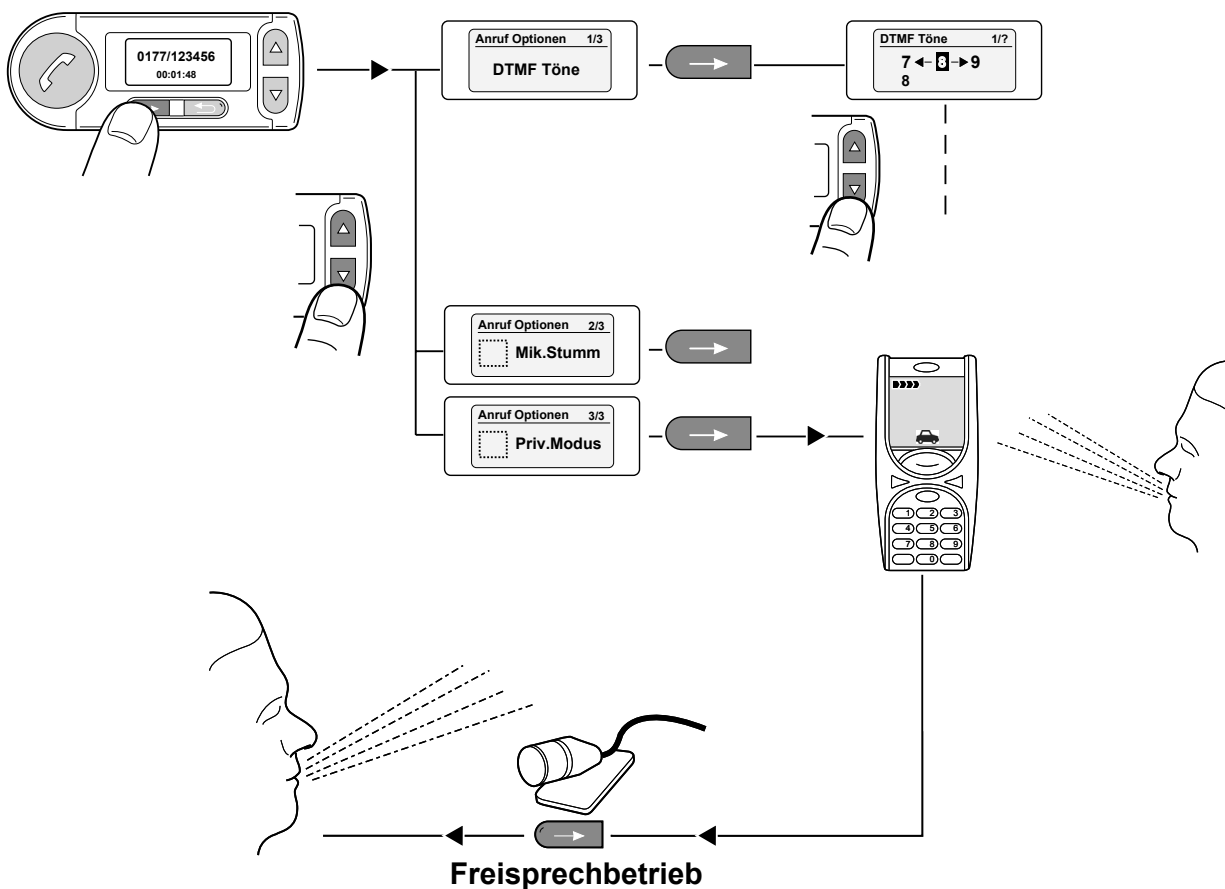

Lautstärkeinstellung während des Gesprächs:

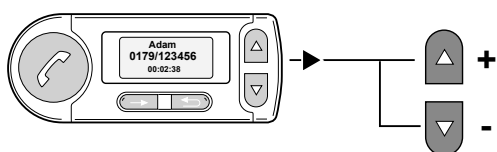

7 Sprachsteuerung

Nummer wählen:

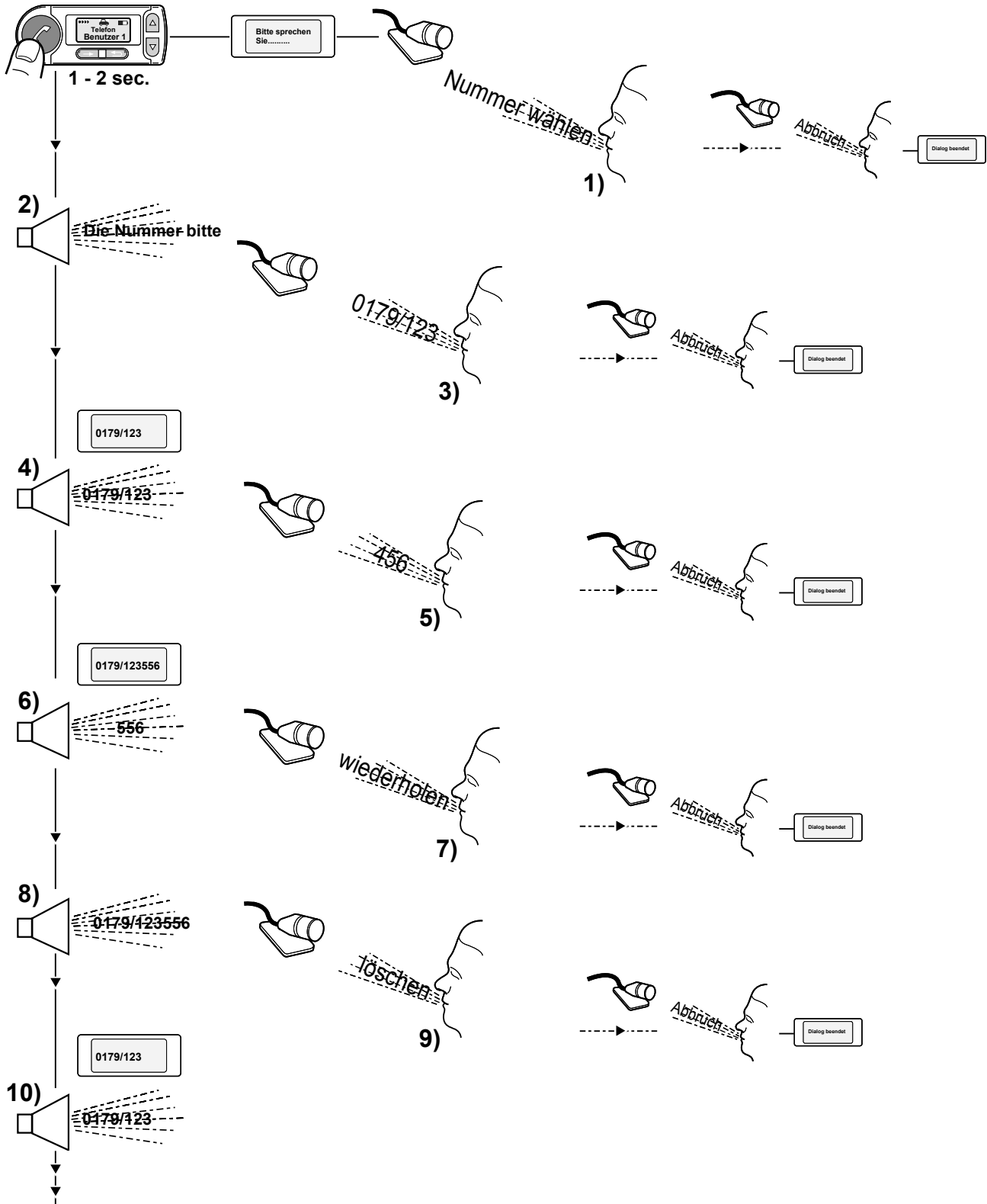

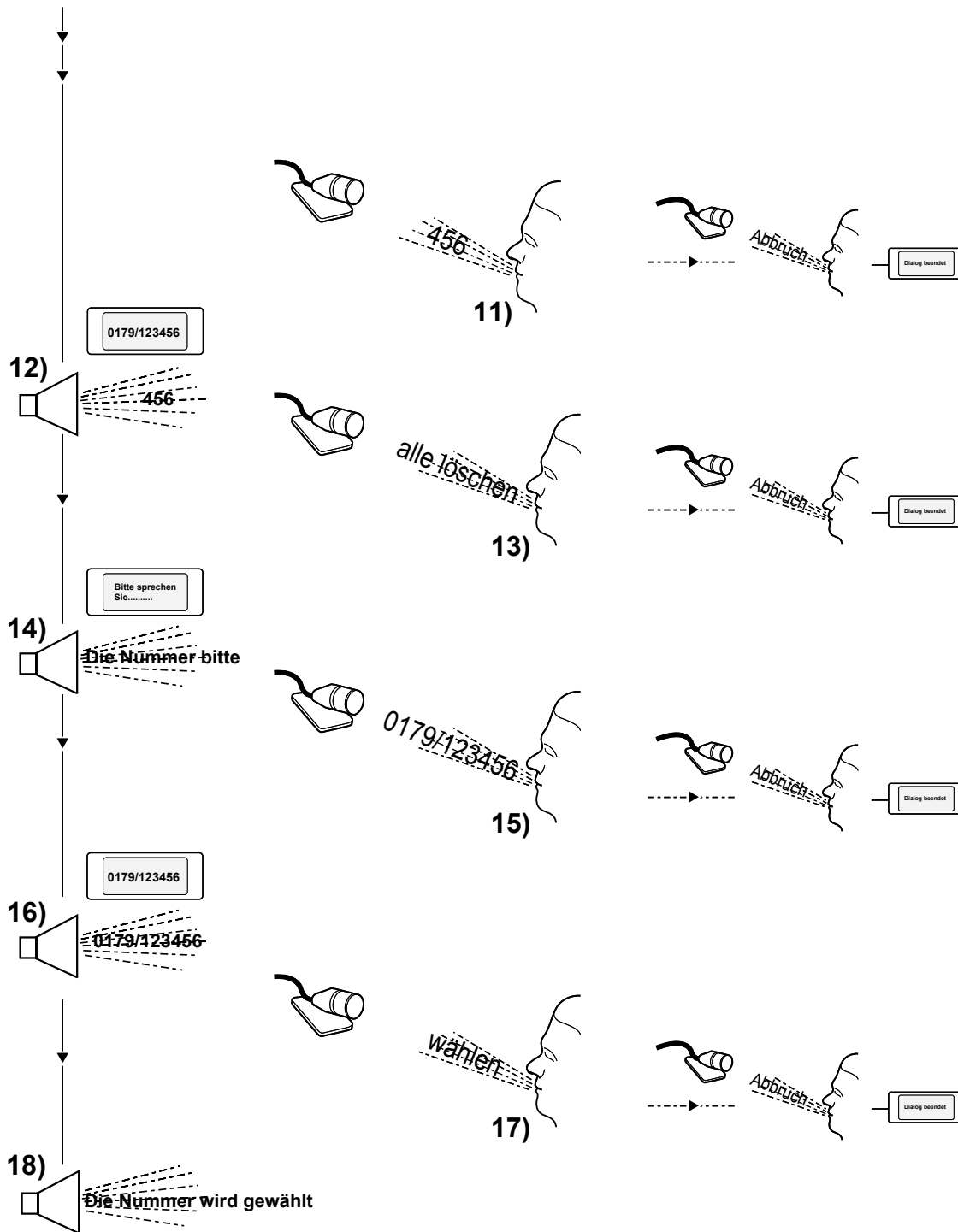

Namen speichern:

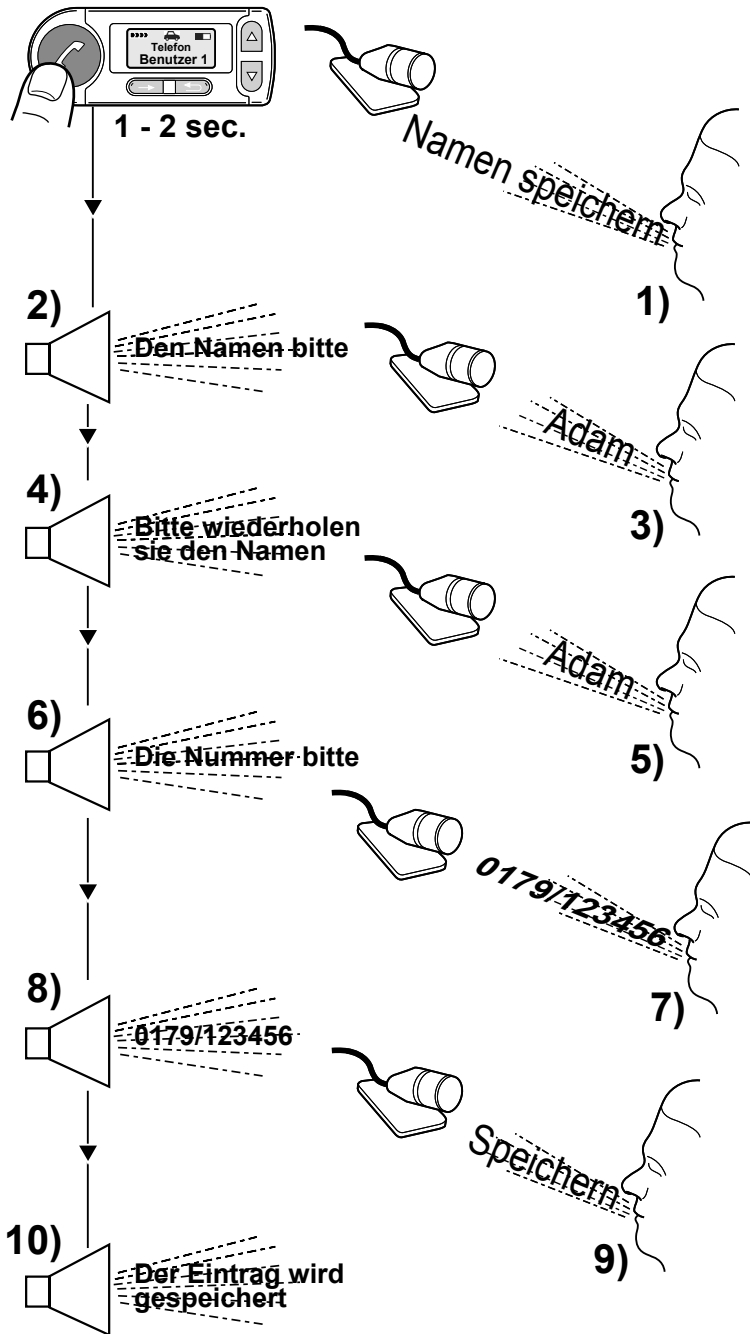

Namen wählen:

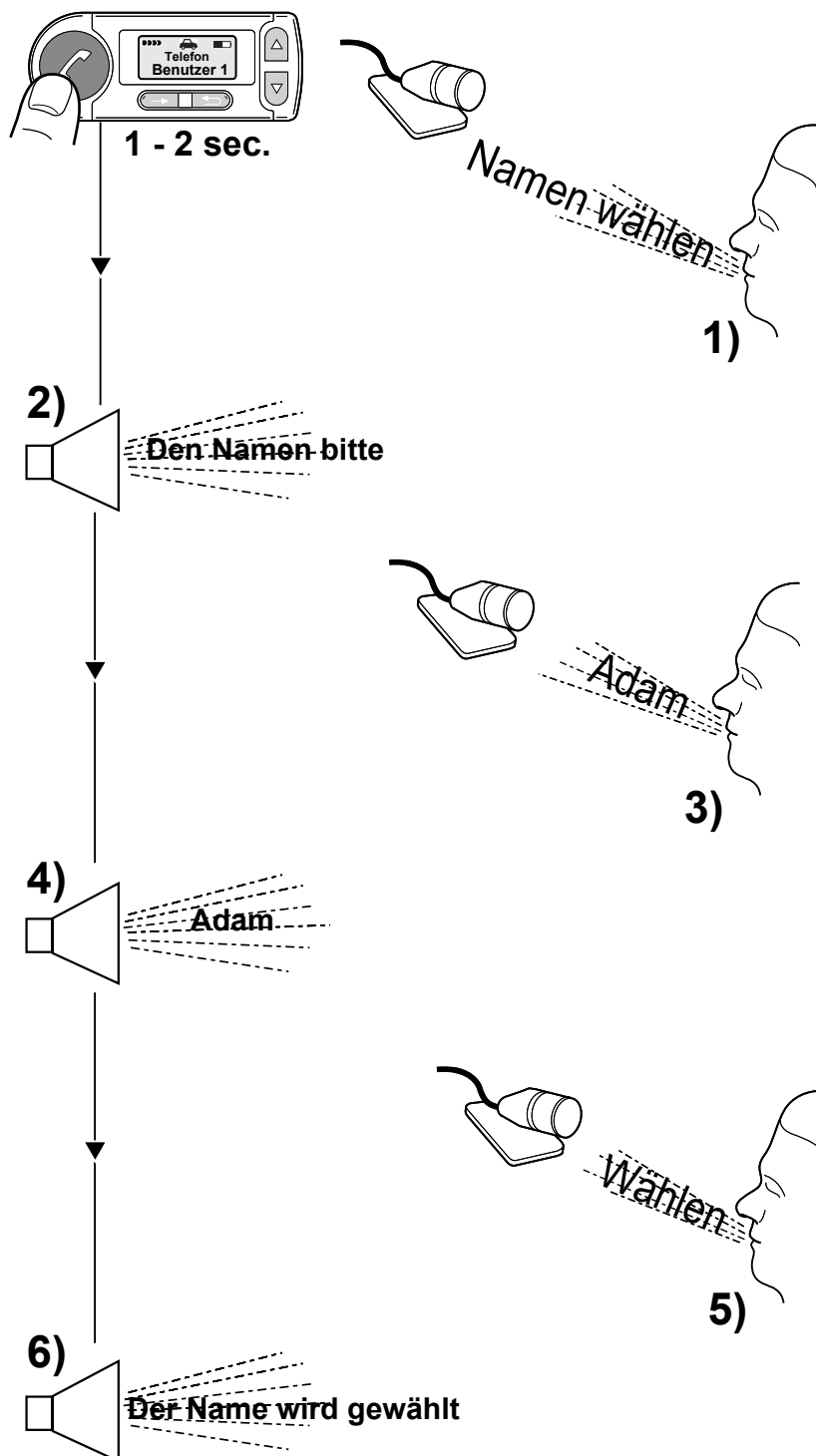

Namen löschen:

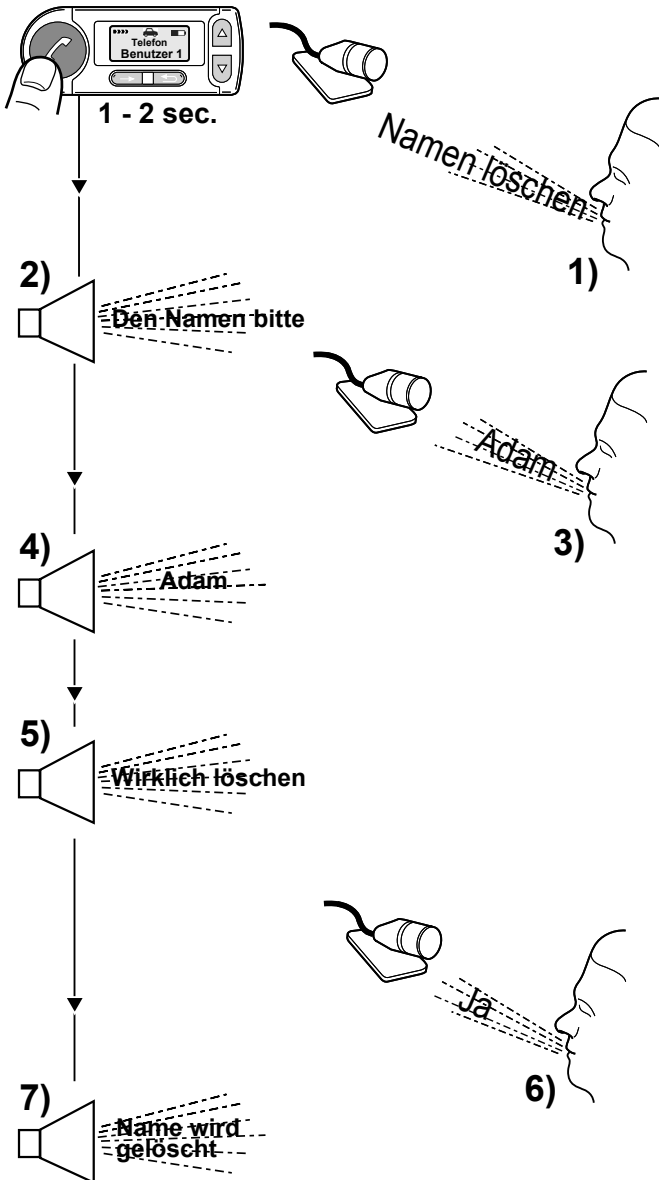

Namen anhören:

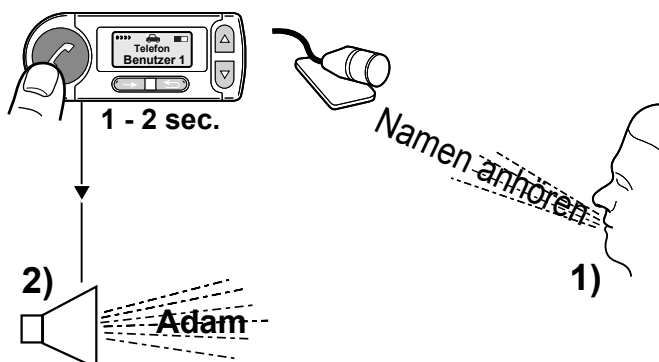

Alle Namen löschen:

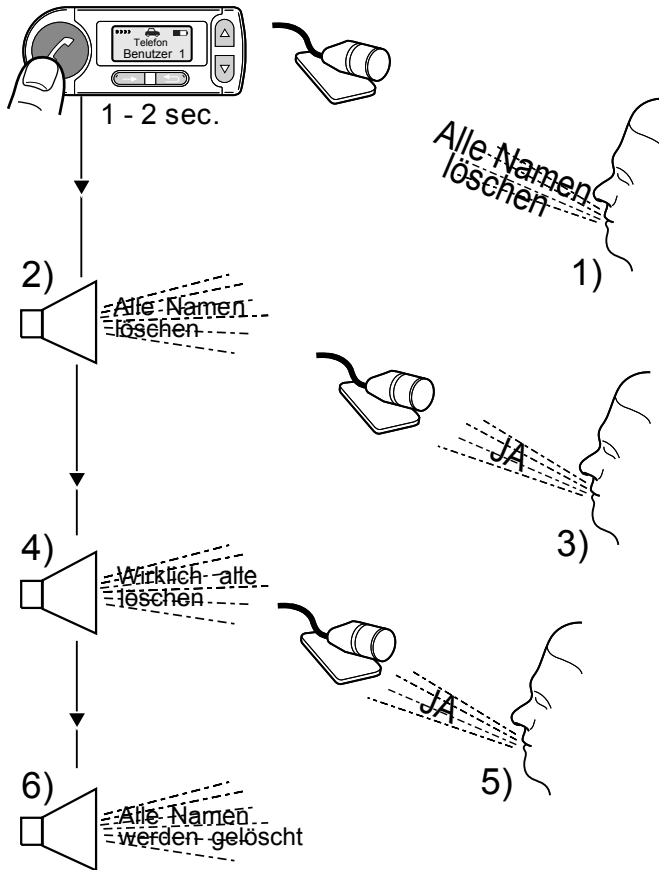

Wahlwiederholung:

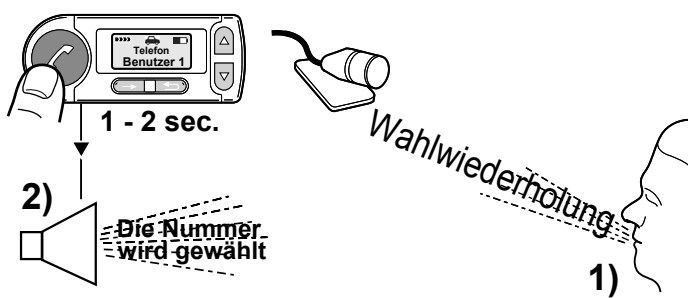

Sprachsteuerung Mobiltelefon:

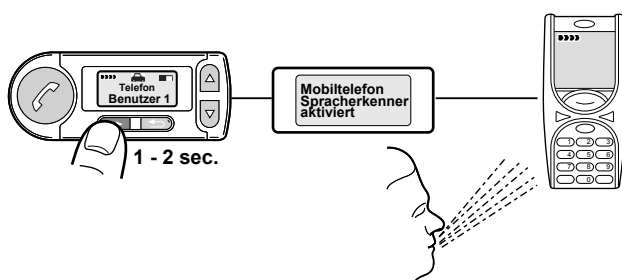

8 Anklopfen/Makeln/Konferenz

Anklopfen:

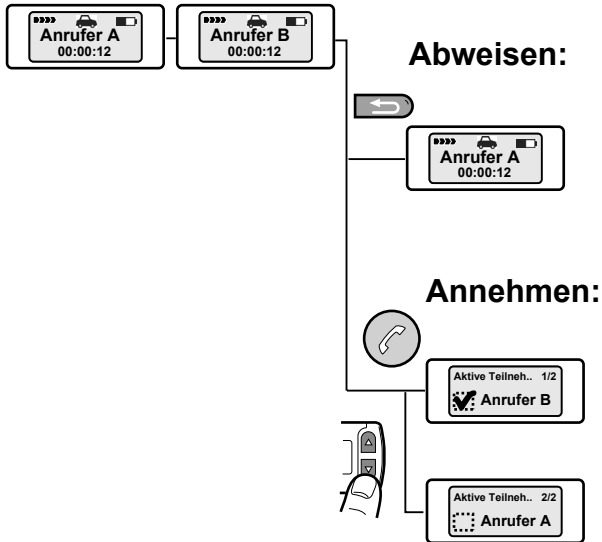

Makeln:



Anklopfen Dritter Anruf:

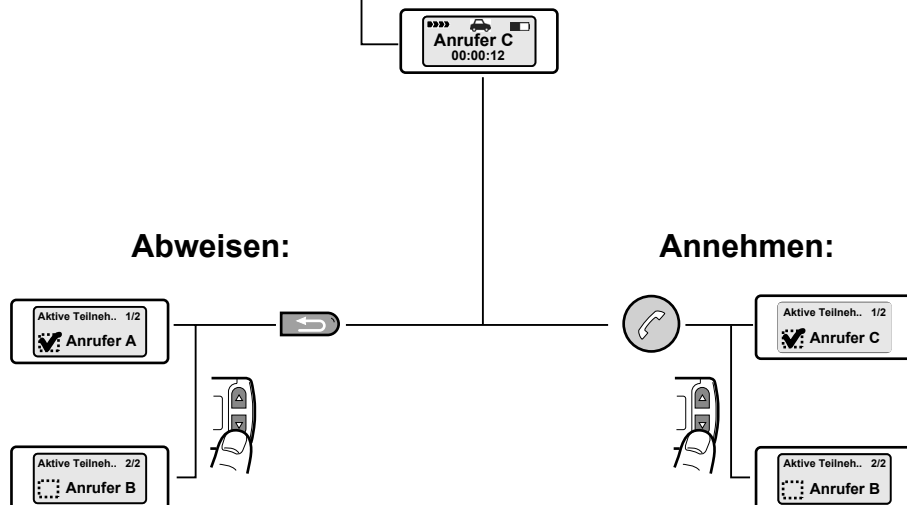

8.1 Makeln/Konferenz

Makeln:

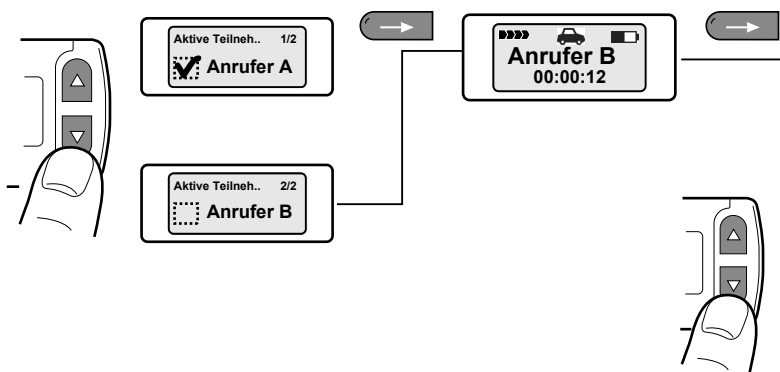

Konferenz:

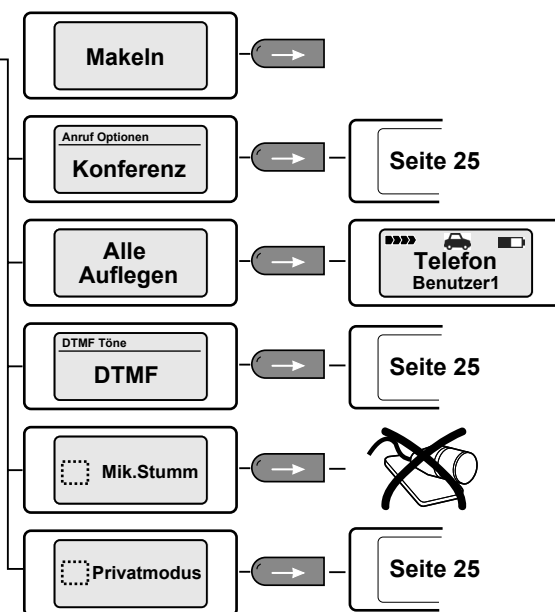

Optionen:

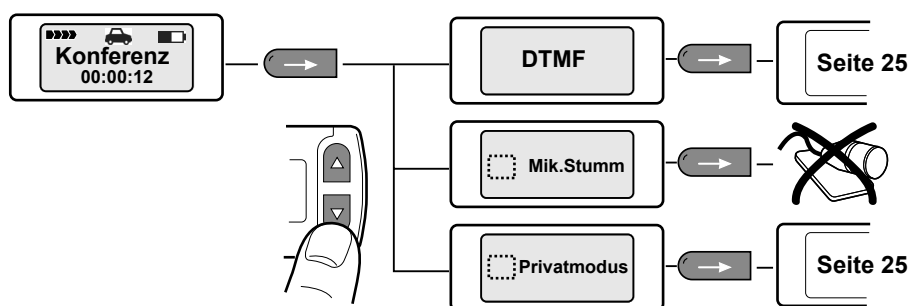

9 Zubehör und Ersatzteile

Über die aktuell unterstützten Handymodelle informieren wir Sie im Internet unter www.fwd-online.de. Ebenso berät Ihr Händler Sie gern zu allen diesbezüglichen Fragen.

Ersatzteile:

- ① Mikrofon
- ② Bedienteil
- ③ Elektronikbox
- ④ Anschlusskabelsatz

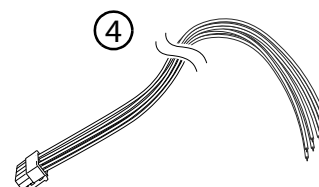
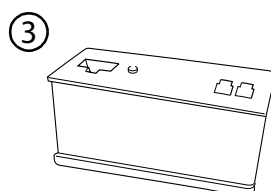
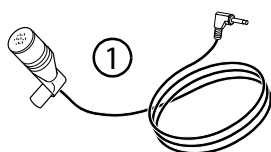

10 Technische Daten

Außenabmessungen Elektronikbox	128mm x 76mm x 29mm
Außenabmessungen Bedienteil	90mm x 33mm x 18mm
Betriebsspannung	11 V bis 15 V
Ruhestromaufnahme (Gerät abgeschaltet)	max. 0,1 mA
Arbeitsstromstärke	max. 750 mA
Absicherung	1A und 2A
Temperaturbereich	-10 °C bis +55 °C

11 Softwareaktualisierung

Die aktuellste Software finden Sie unter www.fwd-online.de



12 Hotline

In der Zeit von 08.00 Uhr bis 18.00 Uhr steht Ihnen werktags unsere Hotline zur Verfügung.

Folgende Schritte sollten Sie einhalten:

- Prüfen Sie, ob Sie das Problem mit Hilfe des vorstehenden Abschnittes "Problembehebung" lösen können.
- Halten Sie den Typ der Freisprechanlage und des Halter-Sets bereit.
- Versuchen Sie das Problem möglichst genau zu beschreiben.

Unsere Hotline können Sie unter folgenden Nummern erreichen:

Telefon: +49 3377 / 316 233

+49 3377 / 316 234

Telefax: +49 3377 / 316 244

13 Problembhebung

Problem	Ursache	Abhilfe
Audio blue schaltet sich nicht ein.	Versorgungsspannung nicht vorhanden	ggf. Sicherung ersetzen sowie Kabel und Anschlüsse prüfen
	Zündung nicht eingeschaltet	Zündung einschalten
	Zündungsleitung unterbrochen	Leitung und 1A-Sicherung überprüfen
Im Gespräch kann Ihr Gesprächspartner Sie nicht hören	Mikrofon nicht gesteckt oder Mikrofonkabel beschädigt	Mikrofonstecker mit der Elektronikbox verbinden. Bei Kabeldefekt ist ein Austausch nötig.
Gesprächspartner klagt über Störgeräusche	Mikrofon im Luftstrom	Mikrofon an anderem Ort montieren oder ggf. Lüftung verringern.
	Telefon sehr dicht an Teilen der Audio blue oder am Autoradio.	Vergrößern Sie den Abstand Ihres Telefons zur Audio blue bzw. zum Radio
Gesprächspartner klagt über Echoeffekte	Zu geringer Abstand zwischen Mikrofon und Lautsprecher	Abstand vergrößern oder Lautstärke verringern
	Lautstärke zu groß oder Mikrofonempfindlichkeit zu groß	Lautstärke verringern oder ggf. Mikrofonempfindlichkeit an der Elektronikbox verringern

Problem	Ursache	Abhilfe
Bei der Gerätekopplung kann das Telefon die "Audio blue " nicht finden	Audio blue nicht im Kopplungsmodus	Leiten Sie die Gerätekopplung ein (siehe Abschnitt "Gerätekopplung")
	Eingestelltes Profil wird vom Telefon nicht unterstützt.	Brechen Sie die Kopplung ab, stellen Sie das andere Profil ein und versuchen Sie es erneut.
Ton klingt unsauber, kratzig	Schlechte Bluetooth Verbindung	Verringern sie den Abstand zwischen Telefon und Audio blue oder entfernen Sie ggf. (metallische) Hindernisse.
Nach Einschalten der Zündung wird die Verbindung zum gekoppelten Telefon nicht hergestellt.	Das Telefon befindet sich nicht in Reichweite.	Bringen Sie das Telefon in Reichweite zur Audio blue
	Die Bluetooth-Schnittstelle ist im Telefon deaktiviert.	Schalten sie in Ihrem Telefon Bluetooth auf "Ein" (Option "Automatisch " genügt nicht)
	Das Telefon verlangt eine Bestätigung des Verbindungsaufbaus.	Bestätigen Sie am Telefon die Verbindung. Deaktivieren Sie die Sicherheitsabfrage (siehe Bedienungsanleitung des Telefons)
	Eines der beiden Geräte besitzt keinen gültigen Verbindungsschlüssel mehr.	Löschen Sie in beiden Geräten das jeweils andere Gerät aus der Liste der gekoppelten Geräte und führen Sie eine neue Kopplung durch.



Dieses Gerät arbeitet mit der Bluetooth Funktechnologie. In einigen Ländern kann die Verwendung dieses Gerätes nicht oder nur eingeschränkt erlaubt sein. Bitte informieren Sie sich über solche Beschränkungen, und verwenden Sie das Gerät nicht, wenn Sie nicht sicher sind, ob die Benutzung in einem bestimmten Land erlaubt ist oder nicht.

Bluetooth ist eine Marke der Bluetooth SIG, Inc.

Konformitätserklärung

Hiermit erklärt die

Funkwerk Dabendorf GmbH
Märkische Strasse
D-15806 Dabendorf

dass sich die

Freisprechanlage

„Audio blue“

in Übereinstimmung mit den grundlegenden Anforderungen und den anderen relevanten Vorschriften der Richtlinie 1999/5/EG befindet

Die Erklärung kann unter www.fwd-online.de eingesehen werden.

CE 0681

Notizen



Funkwerk Dabendorf GmbH

Märkische Straße
D - 15806 Dabendorf
Fon: +49 3377 316 - 0
Fax: +49 3377 316 - 300

info@fwd-online.de
www.fwd-online.de

Änderungen im Sinne des technischen Fortschrittes und Abweichungen vom Lieferumfang vorbehalten! Alle Rechte vorbehalten! Vervielfältigungen, auch auszugsweise, nur mit schriftlicher Genehmigung!